



**CONTRATO NO. ISESALUD-ADQ-EQUIPO-RAYOS X-MOVIL-265/2020, PARA LA "ADQUISICIÓN DE EQUIPO DE RAYOS X MÓVIL".** Que celebran, por una parte, el **INSTITUTO DE SERVICIOS DE SALUD PÚBLICA DEL ESTADO DE BAJA CALIFORNIA**, a quien se denominará **"EL ISESALUD"**, representado por el **C.P. CARLOS GÓMEZ VALDÉZ**, en su carácter de Apoderado Legal, y por otra parte la sociedad denominada **"LABZ DISTRIBUIDORA MEDICA, S.A. DE C.V."**, por conducto de la **C. LOURDES GUADALUPE AMADO ROMERO**, a quien en lo sucesivo se le denominará **"EL PROVEEDOR"**, al tenor de los siguientes antecedentes, declaraciones y cláusulas:

**ANTECEDENTES:**

**PRIMERO.-** Derivado de la declaratoria de pandemia de enfermedad por el virus **SARS-CoV2 (COVID-19)** realizada por la Organización Mundial de la Salud (OMS), como emergencia de salud pública de interés internacional, la Declaratoria de emergencia sanitaria emitida mediante Acuerdo del Consejo de Salubridad General del Poder Ejecutivo de fecha 30 de marzo de 2020, el Acuerdo de la Secretaría de Salud del Gobierno Federal publicado en el Diario Oficial de la Federación el 24 de marzo del año en curso y el Decreto del Ejecutivo Federal, en el Artículo Segundo, fracciones II, IV y V, publicado en el Diario Oficial de la Federación en fecha 27 de marzo de 2020, mediante el cual se establecen diversas acciones extraordinarias en las regiones afectadas de todo el territorio nacional en materia de salubridad general, resulta necesaria la elaboración del presente instrumento jurídico.

**SEGUNDO.-** El Artículo Segundo, fracción II, del Decreto del Ejecutivo Federal por el que se declaran acciones extraordinarias en materia de salubridad general para combatir la enfermedad grave de atención prioritaria generada por el virus **SARS-CoV2 (COVID-19)**, faculta a la Secretaría de Salud, para implementar como acción de manera inmediata, la adquisición de todo tipo de bienes y servicios, a nivel nacional o internacional, entre los que se encuentran, equipo médico, agentes de diagnóstico, material quirúrgico y de curación y productos higiénicos, así como todo tipo de mercancías y objetos que resulten necesarios para hacer frente a la contingencia, sin necesidad de llevar a cabo el procedimiento de licitación pública, por las cantidades o conceptos necesarios para afrontarla.

**TERCERO.-** En seguimiento a las medidas dictadas por las Declaratorias y Decretos mencionados en los antecedentes primero y segundo, resulta necesaria la asignación del presente contrato mediante el procedimiento de **ADJUDICACIÓN DIRECTA POR EXCEPCIÓN**, en apego a lo establecido en los artículos 26 fracción III, 41 fracción V, de la Ley de Adquisiciones, Arrendamientos y Servicios del Sector Público, 71 del Reglamento de la Ley en cita, así como las demás disposiciones aplicables al respecto, toda vez que la propuesta de **"EL PROVEEDOR"** reúne las condiciones legales, técnicas, económicas y garantiza el cumplimiento de sus obligaciones, asimismo se acreditan los criterios de economía, eficacia, eficiencia, imparcialidad, honradez y transparencia; lo anterior, derivado de la documentación remitida a la Unidad de Asuntos Jurídicos mediante Oficio No. 000640, de fecha 03 de abril de 2020, firmado por el Jefe del Departamento de Recursos Materiales y Servicios Generales del ISESALUD, Lic. Miguel Ángel Marín Cardone, recibido en fecha. 6 de abril de 2020.



**SS**

GOBIERNO DE BAJA CALIFORNIA

INSTITUTO DE SERVICIOS DE SALUD PÚBLICA DEL ESTADO DE BAJA CALIFORNIA  
CONTRATO PARA LA ADQUISICIÓN DE EQUIPO RAYOS X MÓVIL  
CONTRATO NO. ISESALUD-ADQ-EQUIPO-RAYOS X- MOVIL-265/2020.

**DECLARACIONES:**

**1.- "EL ISESALUD" por conducto de su Apoderado Legal declara:**

**1.1.-** Que de conformidad con los artículos 1 y 2 de su decreto constitutivo, publicado en el Periódico Oficial del Estado el 19 de diciembre de 1997, es un Organismo Público Descentralizado con personalidad jurídica y patrimonio propios, y que tiene por objeto entre otros prestar servicios de salud a población abierta, en los términos de lo dispuesto por la Ley General de Salud, la Ley de Salud Pública de la Entidad y por los Acuerdos de Coordinación celebrados por el Ejecutivo del Estado y el Ejecutivo Federal.

**1.2.-** El **C.P. CARLOS GÓMEZ VALDÉZ** se encuentra facultado para suscribir el presente contrato, atento a lo dispuesto en el Poder otorgado en su favor por el C. Doctor Alonso Oscar Pérez Rico, en su carácter de Director General del Instituto de Servicios de Salud Pública del Estado de Baja California (ISESALUD), mismo que se encuentra protocolizado en Instrumento Notarial número **101,930, Volumen 1,450**, página número **21**, de fecha **22 de Enero del año 2020**, pasado ante la fe del Notario Público Número 8 (Ocho) de la ciudad de Mexicali, Baja California Lic. Luis Alberto Ibáñez Esquer.

**1.3.-** Que tiene establecido su domicilio legal ubicado en: **Palacio Federal Tercer Piso de Av. Pioneros Número 1005, Centro Cívico, C.P. 21000, Mexicali, Baja California**, mismo que señala para los efectos del presente contrato.

**1.4.-** Que para cumplir eficazmente con su objeto requiere de los bienes que **"EL PROVEEDOR"** oferta, contando con la capacidad presupuestaria necesaria para hacer frente a las erogaciones que por dicho conceptos se generen, el recurso a comprometer proviene del presupuesto autorizado y disponible a través de las siguientes fuentes de financiamiento: **FASSA, GASTO CORRIENTE, INGRESOS PROPIOS, PARTICIPACIONES ESTATALES, REPSS, INSABI, GASTOS CATASTRÓFICOS Y LAS DEMAS QUE RESULTEN APLICABLES Y PERTINENTES**, con cargo a la partida presupuestal: **53101 (Equipo médico y de laboratorio)**.

**1.5.-** Se designa como Administrador del presente contrato a los **Subdirectores de Administración de las Unidades Médicas que les corresponda**, siendo el responsable de la vigilancia, control, registro y validación de la documentación que soportará los trámites de pago que se deriven del mismo.

**1.6.-** El **C. Lic. Miguel Ángel Marín Cardone, Jefe Del Departamento De Recursos Materiales y Servicios Generales**, interviene en la celebración del presente contrato en representación del área administradora del mismo, como lo establece el artículo 67 del Reglamento Interno del Instituto de Servicios de Salud Pública del Estado de Baja California.

**2.- "EL PROVEEDOR" DECLARA QUE POR SU PROPIO DERECHO:**

**2.1.-** Es una persona moral constituida de conformidad con las Leyes de los Estados Unidos Mexicanos, según consta en la Escritura Pública Número **1,902**, de fecha **25 de marzo de 2010**, pasada ante la fe del Licenciado **Juan Antonio José Cárdenas Dávalos**, Notario Público Número **24**, de la Ciudad de Zapopan, Jalisco.



SS

GOBIERNO DE BAJA CALIFORNIA

INSTITUTO DE SERVICIOS DE SALUD PÚBLICA DEL ESTADO DE BAJA CALIFORNIA  
CONTRATO PARA LA ADQUISICIÓN DE EQUIPO RAYOS X MÓVIL  
CONTRATO NO. ISESALUD-ADQ-EQUIPO-RAYOS X- MOVIL-266/2020.

2.2.- Se encuentra representada para la celebración de este contrato, por la **C. Lourdes Guadalupe Amado Romero**, quien acredita su personalidad en términos de la Escritura Pública Número **1,902**, de fecha **25 de Marzo de 2010**, pasada ante la fe del Licenciado **Juan Antonio José Cárdenas Dávalos**, Notario Público Número **24**, de la Ciudad de **Zapopan, Jalisco** y manifiesta bajo protesta de decir verdad, que las facultades que le fueron conferidas no le han sido revocadas, modificadas ni restringidas en forma alguna.

2.3.- De acuerdo con sus estatutos, su **objeto social** consiste entre otras actividades en la compra, venta, distribución, fabricación diseño, comercialización, mantenimiento y reparación, importación, y exportación de equipos, industriales, electromecánicos y medios nuevos y usados, sus componentes, accesorios e insumos.

2.4.- La Secretaría de Hacienda y Crédito Público le otorgó el Registro Federal de Contribuyentes Número de RFC: **LDM1003252H6**.

2.5.- **Manifiesta** bajo protesta de decir verdad, no encontrarse en ninguno de los supuestos del Artículo 60 de la Ley de Adquisiciones, Arrendamientos y Servicios del Sector Público.

2.6.- Señala como domicilio para todos los efectos de este acto jurídico, el ubicado en **Avenida San Miguel Numero 308 interior 27 Colonia San Juan de Ocotan C.P. 45019 Zapopan Jalisco**

II.7.- Que conoce plenamente el contenido de la **Ley de Adquisiciones, Arrendamientos y Servicios del Sector Público**, así como el **Reglamento de la Ley en cita**, y demás disposiciones aplicables al respecto, y tiene la capacidad para proveer los bienes objeto del presente contrato en las cantidades y tiempos requeridos por **"EL ISESALUD"**.

3.- **"AMBAS PARTES" declaran:**

3.1.- Que se reconocen mutuamente la personalidad que ostentan y su capacidad para contratar, en los términos de las declaraciones anteriores.

3.2.- Que comparecen a la suscripción del presente instrumento, libres de toda violencia, dolo, lesión, error, o mala fe, por lo que desde ahora renuncian en su perjuicio a invocar algún vicio del consentimiento.

Expuesto lo anterior, las **"PARTES"** sujetan su compromiso a la forma y términos que se establecen en las siguientes:

### CLÁUSULAS:

#### PRIMERA: DEL OBJETO Y ADMINISTRACIÓN DEL CONTRATO.

a) El presente contrato tiene como **objeto** fijar las bases y términos en que **"EL PROVEEDOR"** habrá de suministrar **EL EQUIPO DE RAYOS X MÓVIL** destinado a cubrir las necesidades de las unidades médicas y hospitalarias de **"EL ISESALUD"**, bienes que se describen en el **ANEXO I** que integra el presente instrumento.

b) consta en el **ANEXO II** la propuesta técnica donde se establece la configuración del producto, esto es, su código, descripción sap y cantidad.



**SS**

GOBIERNO DE BAJA CALIFORNIA

INSTITUTO DE SERVICIOS DE SALUD PÚBLICA DEL ESTADO DE BAJA CALIFORNIA  
CONTRATO PARA LA ADQUISICIÓN DE EQUIPO RAYOS X MÓVIL  
CONTRATO NO. ISESALUD-ADQ-EQUIPO-RAYOS X- MOVIL-285/2020.

c) Constan en **ANEXO III** los requerimientos de instalación.

d) **"EL PROVEEDOR"** se obliga a que los precios propuestos en el **ANEXO IV** del presente contrato son en moneda nacional (peso mexicano) y serán fijos durante la vigencia del presente contrato.

#### **SEGUNDA.- IMPORTE DEL CONTRATO.**

a) El monto total que podrá ejercerse en el presente contrato es de **\$4,960,197.00 M.N.** (cuatro millones novecientos sesenta mil ciento noventa y siete pesos 00/100 Moneda Nacional), sin incluir el impuesto al valor agregado;

b) El precio unitario es por la cantidad de **\$2,480,098.50 M.N.** (dos millones cuatrocientos ochenta mil noventa y ocho pesos 50/100 Moneda Nacional), mismo que consta en el **ANEXO IV**.

#### **TERCERA: IDENTIFICACIÓN Y ENTREGA DE LOS BIENES.**

a) El Departamento de Recursos Materiales y Servicios Generales de **"EL ISESALUD"** elaborará los pedidos de los bienes adjudicados a **"EL PROVEEDOR"**, se obliga a realizar la entrega e instalación de los equipos en un plazo de 15 días posteriores a la recepción de la orden, donde se indicará la descripción del artículo, la cantidad de piezas (considerando las cantidades establecidas en el **ANEXO I** del presente contrato), la fecha y lugar de entrega.

b) Los pedidos serán notificados a **"EL PROVEEDOR"** por correo electrónico o llamada telefónica, utilizando los datos de contacto que **"EL PROVEEDOR"** plasme en el apartado de datos generales. La confirmación de la recepción se hará mediante contestación al correo electrónico enviado por **"EL ISESALUD"**, en el entendido que de no recibir respuesta al tercer día natural a partir del envío del correo electrónico se dará por confirmada su recepción. Para el caso de las llamadas telefónicas, se darán por confirmadas si se logra la comunicación, para este caso, **"EL ISESALUD"** solicitará el nombre y cargo de la persona que atendió la llamada.

c) Si por causas imputables a **"EL PROVEEDOR"** este no realiza la entrega de los bienes en la fecha estipulada en el pedido, **"EL ISESALUD"** podrá otorgar prórroga para la entrega de los mismos, haciéndose acreedor **"EL PROVEEDOR"** a la aplicación de la correspondiente pena convencional.

d) A fin de evitar la aplicación de pena convencional, **"EL PROVEEDOR"** deberá presentar su solicitud de prórroga cuando menos 5 (cinco) días anteriores al vencimiento de la fecha estipulada en el pedido para la entrega.

e) **EL ISESALUD"** exclusivamente recibirá productos con las especificaciones técnicas requeridas y con las marcas ofertadas por **"EL PROVEEDOR"**.

f) Los bienes que se entreguen deberán apegarse estrictamente a las especificaciones, descripciones, presentaciones y demás características que se indican en el presente contrato, los cuales deben de corresponder a la descripción del cuadro básico institucional de insumos para la salud y/o catálogo general de artículos de **"EL ISESALUD"**.



**SS**

GOBIERNO DE BAJA CALIFORNIA

INSTITUTO DE SERVICIOS DE SALUD PÚBLICA DEL ESTADO DE BAJA CALIFORNIA  
CONTRATO PARA LA ADQUISICIÓN DE EQUIPO RAYOS X MÓVIL  
CONTRATO NO. ISESALUD-ADQ-EQUIPO-RAYOS X- MOVIL-265/2020.

g) Se podrán cancelar pedidos que no se entreguen totalmente dentro del plazo señalado para su entrega señalado en inciso a) de la presente cláusula.

Los pedidos podrán ser cancelados a solicitud de "EL ISESALUD" bajo los siguientes supuestos:

- duplicidad en la emisión.
- por notificación de la rescisión administrativa del contrato.
- por terminación anticipada del contrato.
- por incumplimiento a las especificaciones técnicas de calidad.
- omisión a la solicitud de canje o recolección de los bienes realizada por "EL ISESALUD", por diversos motivos (calidad, caducidad, etc.)
- por cualquier otra causa que implique algún daño o perjuicio a "EL ISESALUD".

#### CUARTA: LUGAR Y CONDICIONES DE ENTREGA DE LOS BIENES.

La entrega de los bienes solicitados se realizará en los días de lunes a viernes, en el horario de las 08:00 a las 14:00 horas, y de acuerdo a las partidas adjudicadas en el ANEXO I del presente instrumento.

La entrega de los bienes se formalizará anexando la siguiente documentación:

- La **factura original**, la que además de cumplir con todos los requisitos fiscales, deberá indicar: número de partida y concepto; descripción del bien (utilizando el mismo nombre del equipo y descripción de acuerdo a lo que se indica en el ANEXO I del presente contrato); número de serie y lote de los equipos, marca, modelo, nombre del fabricante y origen del producto, lugar de entrega y número del contrato.
- **Carta de garantía** (canje) contra defectos de fabricación o vicios ocultos de los bienes y servicios conexos de los mismos con fecha actualizada.
- **Copia de carta de póliza de garantía** de los bienes, (cuando aplique).

No será aceptada condición alguna en cuanto a cargos adicionales por concepto de fletes, maniobras de carga y descarga, seguros u otros costos adicionales para "EL ISESALUD", será bajo responsabilidad estricta y total para "EL PROVEEDOR" la transportación de los bienes hasta su destino final del lugar de entrega indicado, así como los daños y perjuicios que se pudieran ocasionar por algún percance, hasta que estos sean recibidos de conformidad por "EL ISESALUD".

Solo por caso fortuito o fuerza mayor "EL ISESALUD" podrá autorizar cualquier modificación a los plazos de entrega originalmente establecidos y pactados en el presente contrato, por lo que "EL PROVEEDOR" de encontrarse en cualquiera de los dos supuestos antes referidos, deberá presentar escrito suscrito por su representante legal, en el que manifieste las causas por las que requiere la prórroga, anexando la documentación soporte de dicho supuesto.



**SS**

GOBIERNO DE BAJA CALIFORNIA

INSTITUTO DE SERVICIOS DE SALUD PÚBLICA DEL ESTADO DE BAJA CALIFORNIA  
CONTRATO PARA LA ADQUISICIÓN DE EQUIPO RAYOS X MÓVIL  
CONTRATO NO. ISESALUD-ADQ-EQUIPO-RAYOS X- MOVIL-265/2020.

Para efectos de lo anterior **"EL PROVEEDOR"** deberá entregar en **"EL ISESALUD"** escrito, 10 (diez) días naturales previos al vencimiento de la fecha de entrega pactada, ya que, de no hacerlo así, será rechazado, procediendo a aplicar las penas convencionales que correspondan.

#### **QUINTA.- CALIDAD DE LOS BIENES.**

**"EL ISESALUD"** hará verificaciones aleatorias de los insumos a fin de corroborar que no existan vicios ocultos o defectos de fabricación que ocasionen problemas de calidad durante su almacenaje, distribución o caducidad, o bien en los empaques de los productos suministrados, por causas imputables a **"EL PROVEEDOR"** y dentro del periodo de vida útil del bien; en caso de identificar alguno de los defectos descritos, **"EL ISESALUD"** solicitará el canje de los productos respectivos al proveedor.

#### **SEXTA.- CANJE O DEVOLUCIONES.**

Quando se compruebe deficiencias o vicios ocultos en la calidad de los bienes suministrados, por causas imputables a **"EL PROVEEDOR"**, estos serán motivo de devolución por **"EL ISESALUD"**, **"EL PROVEEDOR"** se obliga a su reposición del 100% (cien por ciento) del volumen devuelto total a más tardar dentro de los siguientes 10 (diez) días naturales contados a partir de que **"EL PROVEEDOR"** reciba la notificación por escrito de los bienes que se encuentran con deficiencias.

Quando **"EL PROVEEDOR"** no efectuó la reparación o reposición correspondiente en el plazo señalado, este se obliga a reintegrar a **"EL ISESALUD"** las cantidades pagadas, más los intereses correspondientes conforme al procedimiento establecido en la Ley de Ingresos de la Federación, como si se tratara del supuesto de prórroga para el pago de créditos fiscales. Los pagos se calcularán sobre las cantidades pagadas y se computarán por días naturales desde la fecha de pago, hasta la fecha en que se pongan efectivamente las cantidades a disposición de **"EL ISESALUD"**.

#### **SÉPTIMA.- VIGENCIA DEL CONTRATO.**

Ambas partes están de acuerdo en el presente contrato tendrá una vigencia retroactiva comprendida a partir del día 03 de abril de 2020 al 20 de abril de 2020.

#### **OCTAVA: GARANTÍA DE CUMPLIMIENTO DEL CONTRATO.**

Con fundamento en el artículo 48 de la Ley de Adquisiciones, Arrendamientos y Servicios del Sector Público se le exenta a **"EL PROVEEDOR"** de la presentación de garantía de cumplimiento del presente contrato, en virtud de haber entregado la totalidad de los bienes dentro del plazo para tal efecto establecido

#### **NOVENA: FORMA DE PAGO Y DATOS DE FACTURACIÓN.**

La Dirección de Organización, Programación y Presupuesto, será la responsable de realizar los pagos mediante transferencia electrónica, previamente el Departamento de Recursos Materiales y Servicios Generales de **"EL ISESALUD"** será el responsable de la verificación del cumplimiento de la entrega de los bienes en los términos que se establecen en el presente contrato, misma que estará sustentada en la constancia que acredite tal circunstancia.



SS

GOBIERNO DE BAJA CALIFORNIA

INSTITUTO DE SERVICIOS DE SALUD PÚBLICA DEL ESTADO DE BAJA CALIFORNIA  
CONTRATO PARA LA ADQUISICIÓN DE EQUIPO RAYOS X MÓVIL  
CONTRATO NO. ISESALUD-ADQ-EQUIPO-RAYOS X- MOVIL-265/2020.

A) El pago se efectuara mediante transferencia electrónica, conforme lo establece el Artículo 51 de la Ley de Adquisiciones, Arrendamientos y Servicios del Sector Público, una vez entregados los bienes dentro de los **20 (veinte) días naturales** posteriores a la recepción de la factura original en el Departamento de Recursos Materiales y Servicios Generales del ISESALUD, ubicado en Avenida Pioneros Numero 1005, Palacio Federal, Tercer Piso, Centro Cívico y Comercial, C.P. 21000, Mexicali Baja California. El pago se efectuará en moneda nacional, la factura deberá estar debidamente resquitada con el sello y firma del administrador de las **Unidades Médicas y Hospitalarias que correspondan**.

B) "EL ISESALUD" realiza los trámites correspondientes para el pago de facturas, acorde al procedimiento interno del Instituto; los días para la presentación de la facturación a revisión son los jueves y viernes de 9:00 a 13:00 horas de cada semana.

C) Los pagos se efectuaran a "EL PROVEEDOR" a través de vía electrónica en primer término, siempre y cuando exista previa autorización por parte de "EL ISESALUD"; para lo cual deberá inscribirse al programa de pago electrónico por conducto de "EL ISESALUD" debiendo cumplir con los siguientes requisitos: carta / aceptación del beneficiario dirigido a la Secretaría de Planeación y Finanzas del Gobierno del Estado, indicando el número de cuenta, clave (clave bancaria estandarizada de 18 dígitos), número y dirección de la sucursal bancaria (plaza, nombre del beneficiario) y agregando al calce sello de confirmación bancaria en su defecto, carta de certificación del banco, validando la información anterior.

D) **DATOS PARA FACTURACIÓN:** a nombre del **INSTITUTO DE SERVICIOS DE SALUD PÚBLICA DEL ESTADO DE BAJA CALIFORNIA**, Avenida Pioneros, Numero 1005, Centro Cívico de Mexicali, Baja California, Código Postal: 21000, con Registro Federal de Contribuyentes: ISS971219J53.

E) "EL PROVEEDOR" deberá expedir Comprobantes Fiscales Digitales por Internet (CFDI) para su almacenamiento en la bóveda fisca, debiéndolos remitir tanto en formatos PDF, como en XML al siguiente correo Institucional: [facturas@saludbc.gob.mx](mailto:facturas@saludbc.gob.mx). Lo anterior en cumplimiento a lo establecido en el primer párrafo del Artículo 29 del Código Fiscal de la Federación.

F) Los derechos y obligaciones derivadas del presente contrato no podrán cederse en forma parcial o total a favor de persona ajena con excepción de los derechos de cobro y salvo consentimiento expreso de "EL ISESALUD".

G) "EL PROVEEDOR" que entregue bienes a "EL ISESALUD", y que celebren contratos de cesión de derechos de cobro, deberán notificarlo a "EL ISESALUD", con un mínimo de 5 (cinco) días naturales anteriores a la fecha de pago programada, entrega invariablemente una copia de los contra recibos cuyo importe se cede, además de los documentos sustantivos de dicha cesión de derechos de cobro a través de factoraje financiero conforme al programa de cadenas productivas de nacional financiera, S.N.C., institución de banca de desarrollo.

H) En caso de que las facturas presentadas para su pago presenten errores o deficiencias, "EL ISESALUD" dentro de los **3 (tres) días hábiles** siguientes al de su recepción, indicara por escrito



**SS**

GOBIERNO DE BAJA CALIFORNIA

INSTITUTO DE SERVICIOS DE SALUD PÚBLICA DEL ESTADO DE BAJA CALIFORNIA  
CONTRATO PARA LA ADQUISICIÓN DE EQUIPO RAYOS X MÓVIL  
CONTRATO NO. ISESALUD-ADQ-EQUIPO-RAYOS X- MOVIL-265/2020.

a **"EL PROVEEDOR"** las deficiencias que deberá corregir, el periodo que transcurre hasta las correcciones no se computara para efectos del plazo de pago.

I) A dicho pago se le efectuara las deducciones por el incumplimiento parcial o deficiente en la entrega de los bienes, así como las correspondientes penas convencionales establecidas en el presente contrato.

J) No se otorgarán anticipos.

Si se determina que el pago afectará un fondo distinto, se requerirá la autorización de **"EL ISESALUD"**, para lo cual **"EL PROVEEDOR"** deberá inscribirse al programa de pago electrónico por conducto de **"EL ISESALUD"**, debiendo cumplir con los siguientes requisitos: carta / aceptación del beneficiario dirigido a la Secretaría de Planeación y Finanzas del Gobierno del Estado, indicando número de cuenta, clave (clave bancaria estandarizada de 18 dígitos), número y dirección de la sucursal bancaria (plaza, nombre del beneficiario), y agregando al calce, sello de confirmación bancaria en su defecto, carta de certificación del banco, validando la información anterior.

#### **DÉCIMA: RESPONSABILIDADES DE "EL PROVEEDOR"**

En ningún caso los derechos y obligaciones derivados del presente contrato podrán ser cedidos por **"EL PROVEEDOR"** en todo o en parte a terceras personas, con excepción de los derechos de cobro derivados del suministro de los bienes objeto del presente instrumento.

Quando no se hayan suministrado los bienes objeto del presente contrato, de acuerdo con las especificaciones requeridas en el mismo, **"EL ISESALUD"** por si o por conducto de la supervisión designada para ello, ordenará su reposición inmediata y los gastos adicionales que resulten necesarios, serán a costa de **"EL PROVEEDOR"** sin que tenga derecho a retribución alguna por ello, en este caso si **"EL ISESALUD"** lo estima necesario y sin responsabilidad alguna, podrá ordenar la suspensión total o parcial del pago, en tanto no se lleven a cabo dichas reposiciones y sin que esto sea motivo para ampliar el plazo señalado para su terminación.

Quando **"EL PROVEEDOR"** demuestre la existencia de causas justificadas que le impidan cumplir con la entrega y/o reposición de los bienes objeto del contrato, dentro del plazo establecido, deberá notificarlo inmediatamente a **"EL ISESALUD"** a través de un escrito, acompañado de los documentos que aporten las pruebas que estime pertinentes, esto a fin de que **"EL ISESALUD"** proceda a dar respuesta por escrito a su petición en los términos del presente contrato.

#### **DÉCIMA PRIMERA: IMPUESTOS Y DERECHOS.**

**"EL PROVEEDOR"** deberá presentar opinión positiva de cumplimiento de obligaciones fiscales emitida por el expedido por el Servicio de Administración Tributaria (SAT) vigente a la firma del contrato, en los términos del artículo 32 D del Código Fiscal de la Federación.

En la solicitud de opinión al S.A.T. deberán incluir al siguiente correo electrónico: [juridicoisesaludbc@gmail.com](mailto:juridicoisesaludbc@gmail.com) lo anterior para que el S.A.T. envíe el "acuse de respuesta" que emitirá en atención a su solicitud de opinión.



**DÉCIMA SEGUNDA: PENAS CONVENCIONALES POR INCUMPLIMIENTO DE ESTE CONTRATO.**

A) "EL ISESALUD" aplicará las penas convencionales por atraso en el cumplimiento de las obligaciones emanadas del presente contrato, mismas que se refieren al plazo pactado para la prestación del servicio.

B).- Por atraso en la fecha pactada para la entrega de los bienes objeto de este contrato, se procederá a aplicar una pena equivalente al 0.003 (al millar) por el día natural atrasado (diario), sobre el valor de lo incumplido, de conformidad con lo estipulado en *la norma que establece los lineamientos para la aplicación y cálculo de penas convencionales en las contrataciones de los servicios de la administración pública centralizada*, publicada en el Periódico Oficial del Estado de Baja California el 23 de septiembre del 2005, así como por el artículo 53 de la Ley de Adquisiciones, Arrendamientos y Servicios del Sector Público.

La fórmula para calcular la pena convencional aplicable será conforme a lo dispuesto en la citada norma que establece los lineamientos para la aplicación y cálculo de penas convencionales, siendo la siguiente:

**Formula  $Pca = Pd \times Nda \times Vbsepa$**

**Donde:**

**Pca=** Pena convencional aplicable.

**Pd=** Penalización diaria

**Nda=** Número de días de atraso.

**Vbsepa=** Valor de los bienes entregados con atraso.

C).- Una vez transcurridos los **15 (quince)** días naturales a la fecha programada para la entrega de los bienes, si "EL PROVEEDOR" no cumple con el compromiso contraído en este contrato, será potestativo para "EL ISESALUD" no aceptar el suministro de los bienes programados, procediendo a rescindir administrativamente este contrato y hacer efectiva la fianza que en caso de ser procedente fuese presentada para garantizar el cumplimiento; en caso de que se rescinda el contrato la penalidad será equivalente hasta el importe total de la garantía de cumplimiento del contrato.

D).- El pago de los bienes quedará condicionado proporcionalmente por parte de "EL ISESALUD" por concepto de penas convencionales y sanciones que corresponden ajustándose al procedimiento para el cobro y pago de las penas y/o sanciones aplicables por incumplimiento.

E).- En caso de que previo al vencimiento del plazo programado para la entrega estipulado en la **Cláusula Tercera** de este contrato, y a solicitud expresa de "EL PROVEEDOR" y en caso fortuito o fuerza mayor debidamente justificado y acreditado o por causas atribuibles a "EL ISESALUD", el instituto podrá diferir la fecha programada para la entrega de los bienes, formalizándose por escrito mediante convenio, no procediéndose a la aplicación de penas convencionales por atraso; si "EL PROVEEDOR" no obtiene el diferimiento de referencia por ser imputable a este el atraso, se hará acreedor a la aplicación de las penas convencionales.

F).- Procedimiento del cobro de penas convencionales y/o sanciones aplicables por incumplimiento, por atraso de entrega de bienes, insumos, materiales, consumibles y de



cualquier servicio no prestado o prestados con atraso, de conformidad con las políticas internas del Instituto de Servicios de Salud Pública del estado de Baja California:

**I. REQUISITOS DE LA NOTIFICACIÓN.**

La notificación a la persona física y/o moral que resulte sancionada será realizada por el Departamento de Recursos Materiales y Servicios Generales y/o por la Administración y/o responsable de las unidades médicas de "EL ISESALUD" mediante oficio, mismo que deberá contener la siguiente información:

- A).- Se indicará el número de contrato;
- B).- Se indicará el motivo por el cual fue sancionado;
- C).- Se indicará el importe de la cantidad a pagar;
- D).- Formas de pago y domicilio de las cajas recaudadoras donde podrá realizar el pago;
- E).- Dirección de las cajas recaudadoras
- F).- Plazo de 5 días hábiles para realizar el pago;
- G).- Se le indicara que corresponde a "sanción por incumplimiento" para el pago respectivo bajo incisos siguientes:

7909025	SANCION POR INCUMPLIMIENTO DE OBRA
7909028	SANCION INCUMPLIMIENTO PROSPERA 2017
7909029	SANCION INCUMPLIMIENTO FASSA 2017
7909030	SANCION INCUMPLIMIENTO REPSS 2017
7909031	SANCION INCUMPLIMIENTO AFASPE 2017
7909032	SANCION INCUMPLIMIENTO INGRESOS PROPIOS
7909033	SANCION INCUMPLIMIENTO FASSA 2018
7909034	SANCION INCUMPLIMIENTO REPSS 2018
7909035	SANCION INCUMPLIMIENTO GASTOS CATASTROFICOS 2017
7909037	SANCION INCUMPLIMIENTO AFASPE 2018
7909038	SANCION INCUMPLIMIENTO PROSPERA 2018
7909039	SANCION INCUMPLIMIENTO COFEPRIS 2018
7909040	SANCION INCUMPLIMIENTO GASTO CATASTROFICO 2018
7909041	SANCION INCUMPLIMIENTO SIGLO XXI 2016
7909042	SANCION INCUMPLIMIENTO ASE LIQUIDA 2018

**SS**

GOBIERNO DE BAJA CALIFORNIA

INSTITUTO DE SERVICIOS DE SALUD PÚBLICA DEL ESTADO DE BAJA CALIFORNIA  
CONTRATO PARA LA ADQUISICIÓN DE EQUIPO RAYOS X MÓVIL  
CONTRATO NO. ISESALUD-ADQ-EQUIPO-RAYOS X- MOVIL-265/2020.

7909043	SANCION INCUMPLIMIENTO SIGLO XXI 2018
7909051	SANCION INCUMPLIMIENTO FASSA 2019
7909052	SANCION INCUMPLIMIENTO PROSPERA 2019
7909053	SANCIÓN INCUMPLIMIENTO AFASPE 2019
7909054	SANCION INCUMPLIMIENTO REPSS 2019
7909061	SANCIÓN POR INCUMPLIMIENTO COFEPRIS 2019
7909059	SANCION INCUMPLIMIENTO ASE LIQUIDA 2019
7909060	SANCIÓN INCUMPLIMIENTO CENSIDA 2018- 2019
T108001	REEMBOLSO DE DEP. PROVEEDORES/CONTRATISTAS
T118001	DEV. ANTICIPO CONTRATISTA
7909063	SANCIÓN INCUMPLIMIENTO PARTICIPACIONES FEDERALES.

## II. DEPÓSITO:

El prestador del servicio y/o proveedor deberá realizar el depósito de las sanciones aplicables en un plazo no mayor a 5 (cinco) días hábiles, contados a partir de la notificación del oficio donde la autoridad y/o responsable de la unidades médicas o administrativa y con el visto bueno del jefe o responsable del laboratorio o del administrador de la unidad médica usuaria, que detecte los incumplimientos para efecto de aplicar la sanción correspondiente; deberá solicitar la expedición de **recibo único de ingreso** presentarse ante las **cajas recaudadoras** con el oficio de sanción, para tales efectos realizara el (los) depósito de las sanciones por incumplimiento acudiendo a las cajas recaudadoras o bien a realizar depósito en alguna de las **cuentas bancarias por fuente de financiamiento**, para el pago de penas convencionales y sanciones impuestas por atraso e incumplimiento en la entrega de insumos o cualquier atraso en la prestación del servicio que cause un perjuicio, como son:

**A).- Cajas recaudadoras:** Cajas adscritas al Instituto de Servicios de Salud Pública del Estado de Baja California, ubicadas en los siguientes domicilios:

**Oficina Central:** Avenida Pioneros #1005, Palacio Federal, Centro Cívico y Comercial, Mexicali, B.C.

**Hospital General de Mexicali:** Calle del Hospital s/n, Centro Cívico, Mexicali, B.C.

**Centro de Salud Industrial:** Mecánicos y Calle F, s/n, Col. Industrial, Mexicali, B.C.

**Laboratorio Estatal de Salud Pública:** Mecánicos y Calle F, s/n, Col. Industrial, Mexicali, B.C.

**UNEME Oncología:** Avenida de la Claridad s/n, Col. Plutarco Elías Calles, Mexicali, B.C.

**Hospital Materno Infantil:** Avenida de la Claridad s/n, col. Plutarco Elías Calles, Mexicali, B.C.

**Hospital General Tecate:** Ave 5ta #69, Col. Benito Juárez, Tecate, B.C.



**SS**

GOBIERNO DE BAJA CALIFORNIA

INSTITUTO DE SERVICIOS DE SALUD PÚBLICA DEL ESTADO DE BAJA CALIFORNIA  
CONTRATO PARA LA ADQUISICIÓN DE EQUIPO RAYOS X MÓVIL  
CONTRATO NO. ISEBESALUD-ADQ-EQUIPO-RAYOS X- MOVIL-265/2020.

**Hospital General Tijuana:** Ave. Centenario #10851, Zona Río, Tijuana, B.C.

**Hospital General Ensenada:** Carretera Transpeninsular km. 111 s/n, Colonia Pacheco, Ensenada, B.C.

**Hospital General Rosarito:** José Haro González y Galilea #2200, Fracc. Villa Turística, Rosarito, B.C.

**Jurisdicción de Servicios de Salud Ensenada:** Ruiz y Catorce #1380, Zona Centro, Ensenada, B.C.

**Jurisdicción de Servicios de Salud Vicente Guerrero:** Ave. Vicente Guerrero #221, Vicente Guerrero, B.C.

**B).- Bancos:** Depósito bancario y/o transferencia electrónica:

**Beneficiario:** Instituto de Servicios de Salud Pública del Estado de Baja California

**PROSPERA 2017**

**Banco:** HSBC

**Cuenta:** 4060297066

**Clabe Interbancaria:** 021020040602970667

**PROSPERA 2018**

**Banco:** HSBC

**Cuenta:** 4061050415

**Clabe Interbancaria:** 021020040610504151

**PROSPERA 2019**

**Banco:** HSBC

**Cuenta:** 4062060702

**Clabe Interbancaria:** 021020040620607022

**REPSS 2017**

**Banco:** BANORTE

**Cuenta:** 487839300

**Clabe Interbancaria:** 072020004878393005



**SS**

GOBIERNO DE BAJA CALIFORNIA

INSTITUTO DE SERVICIOS DE SALUD PÚBLICA DEL ESTADO DE BAJA CALIFORNIA  
CONTRATO PARA LA ADQUISICIÓN DE EQUIPO RAYOS X MÓVIL  
CONTRATO NO. ISESALUD-ADQ-EQUIPO-RAYOS X- MOVIL-265/2020.

**REPSS 2018**

**Banco:** SANTANDER

**Cuenta:** 65506536962

**Clabe interbancaria:** 014020655065369628

**REPSS 2019**

**Banco:** SANTANDER

**Cuenta:** 65507270287

**Clabe interbancaria:** 014020655072702870

**AFASPE 2017**

**Banco:** HSBC

**Cuenta:** 04060296639

**Clabe interbancaria:** 021020040602966396

**AFASPE 2018**

**Banco:** HSBC

**Cuenta:** 4061050597

**Clabe interbancaria:** 021020040610505972

**AFASPE 2019**

**Banco:** HSBC

**Cuenta:** 4062060728

**Clabe interbancaria:** 021020040620607284



**SS**

GOBIERNO DE BAJA CALIFORNIA

INSTITUTO DE SERVICIOS DE SALUD PÚBLICA DEL ESTADO DE BAJA CALIFORNIA  
CONTRATO PARA LA ADQUISICIÓN DE EQUIPO RAYOS X MÓVIL  
CONTRATO NO. ISESALUD-ADQ-EQUIPO-RAYOS X- MOVIL-265/2020.

**GASTOS CATASTROFICO 2017**

**Banco:** BANORTE

**Cuenta:** 0488621520

**Clabe interbancaria:** 072 020 004886215201

**GASTOS CATASTROFICO 2018**

**Banco:** BBVA BANCOMER

**Cuenta:** 0111880357

**Clabe interbancaria:** 012020001118803577

**COFEPRIS 2018**

**Banco:** BBVA BANCOMER

**Cuenta:** 0111835599

**Clabe interbancaria:** 012020001118355999

**INGRESOS PROPIOS**

**Banco:** SANTANDER

**Cuenta:** 65503562536

**Clabe Interbancaria:** 014020655035625363

**ASE LIQUIDA REPSS 2018**

**Banco:** BBVA BANCOMER

**Cuenta:** 0111927795

**Clabe Interbancaria:** 012020001119277953

**FASSA 2017**

**Banco:** BANORTE

**Cuenta:** 487832404

**Clabe interbancaria:** 072020004878324045



**SS**

GOBIERNO DE BAJA CALIFORNIA

INSTITUTO DE SERVICIOS DE SALUD PÚBLICA DEL ESTADO DE BAJA CALIFORNIA  
CONTRATO PARA LA ADQUISICIÓN DE EQUIPO RAYOS X MÓVIL  
CONTRATO NO. ISESALUD-ADQ-EQUIPO-RAYOS X- MOVIL-265/2020.

**FASSA 2018**

**Banco:** BANORTE

**Cuenta:** 0592562892

**Clabe interbancaria:** 072020005925628923

**FASSA 2019**

**Banco:** BANORTE

**Cuenta:** 1044615605

**Clabe interbancaria:** 072020010446156053

**COFEPRIS 2019**

**Banco:** HSBC

**Cuenta:** 4062948328

**Clabe interbancaria:** 021020040629483289

**ASE LIQUIDA 2019**

**Banco:** BBVA Bancomer

**Cuenta:** 0112979748

**Clabe interbancaria:** 012020001129797481

**CENSIDA 2018- 2019**

**Banco:** SANTANDER **Cuenta:** 6550704744-6

**Clabe interbancaria:** 014020655070474469

**FASSA 2020**

**Inciso:**7909062 Sanción por incumplimiento Fassa 2020

**Banco:** Banorte

**No. de Cuenta:** 1095535152

**Clave Interbancaria:**072 020 01095535152 7

**Depósito Bancario o Transferencia Electrónica**



**SS**

GOBIERNO DE BAJA CALIFORNIA

INSTITUTO DE SERVICIOS DE SALUD PÚBLICA DEL ESTADO DE BAJA CALIFORNIA  
CONTRATO PARA LA ADQUISICIÓN DE EQUIPO RAYOS X MÓVIL  
CONTRATO NO. ISESALUD-ADQ-EQUIPO-RAYOS X- MOVIL-265/2020.

**Beneficiario:** Instituto de Servicios de Salud Pública  
del Estado de Baja California

**PARTICIPACIONES FEDERALES 2020**

**Inciso:** 7909063 sanción Incumplimiento

Participaciones Federales 2020

**Banco:** Santander

**No. de Cuenta:** 65507951979

**Clave Interbancaria:** 014020655079519794

Depósito Bancario o Transferencia Electrónica

**Beneficiario:** Instituto de Servicios De Salud Pública  
del Estado de Baja California

**INGRESOS PROPIOS 2020**

**Inciso:** 7909032 Sanción por Incumplimiento Ingresos  
Propios 2020

**Banco:** Santander

**No. de Cuenta:** 65-50356253-6

**Clave Interbancaria:** 014020655035625363

Depósito Bancario o Transferencia Electrónica

**Beneficiario:** Instituto de Servicios de la Salud Publica  
del Estado de Baja California

**INSABI 2020**

**Banco:** Bancomer

**No. de Cuenta:** 0114654455

**Clave Interbancaria:** 012020001146544552

Depósito Bancario o Transferencia Electrónica

**Beneficiario:** Instituto de Servicios de la Salud Publica  
del Estado de Baja California

**AFASPE 2020**

**Banco:** HSBC

**No. de Cuenta:** 4065007478

**Clave Interbancaria:** 021020040650074780

Depósito Bancario o Transferencia Electrónica

**Beneficiario:** Instituto de Servicios de La Salud Publica  
del Estado de Baja California

**Aportación Solidaria Estatal INSABI:**

**Inciso:** 7909066 Aportación Solidaria Estatal INSABI

**Banco:** Bancomer

**Cuenta:** 0114736222

**Clave Interbancaria:** 012020001147362225

**III. EXPEDICIÓN DEL RECIBO ÚNICO DE INGRESO Y/O FACTURA.**

Para solicitar la expedición del recibo único de ingreso y/o comprobante fiscal digital por internet (CFDI) que acredite el pago realizado, el proveedor deberá entregar copia del comprobante del



SS

GOBIERNO DE BAJA CALIFORNIA

INSTITUTO DE SERVICIOS DE SALUD PÚBLICA DEL ESTADO DE BAJA CALIFORNIA  
CONTRATO PARA LA ADQUISICIÓN DE EQUIPO RAYOS X MÓVIL  
CONTRATO NO. ISESALUD-ADQ-EQUIPO-RAYOS X- MOVIL-265/2020.

depósito bancario y/o transferencia electrónica, así como fotocopia de la notificación que se entrega por parte del departamento de recursos materiales y/o por la administración de la propia unidad médica administradora de su contrato.

El proveedor y/o prestador del servicio una vez que haya realizado el depósito en alguna de las anteriores modalidades indicadas, deberá acudir a las oficinas centrales de "EL ISESALUD" al **Departamento de Recursos Materiales y Servicios Generales**, para comprobar que realice el pago respectivo mediante el **recibo único de ingreso y/o factura electrónica que acredite el pago realizado**, por lo que el proveedor y/o prestador deberá entregar copia de dicho recibo o bien comprobante del depósito bancario y/o transferencia electrónica, así como la copia de la notificación que le entrego el área referida, para efectos de complementar el pasivo correspondiente, para efectos de tramitar su factura ante la **Dirección de Organización, Programación y Presupuesto** para la calendarización del pago respectivo.

#### DÉCIMA TERCERA.- PATENTES, MARCAS Y DERECHOS DE AUTOR.

"EL PROVEEDOR", asumirá la responsabilidad total por los bienes objeto del presente contrato que suministre a "EL ISESALUD", en caso de que infrinja patentes, marcas o violen derechos de autor.

#### DÉCIMA CUARTA.- CAUSAS DE RESCISIÓN.

"EL ISESALUD" podrá rescindir administrativamente el presente contrato en los siguientes supuestos:

1. Cuando "EL PROVEEDOR" por causas que le sean imputables, incurra en retraso por más de quince días naturales, en el abasto de los bienes, no entregados que le fueron adjudicados, con base en el procedimiento de rescisión del artículo 54 de la ley de la materia antes mencionada.
2. Cuando en la fecha programada para la entrega establecida en el pedido y/o contrato "EL PROVEEDOR" incurra en demora por quince días naturales.
3. Cuando "EL PROVEEDOR" no reponga los bienes devueltos, transcurrido el plazo establecido en el punto correspondiente a devoluciones.

En todos los casos, la rescisión administrativa y las sanciones se aplicarán por las parcialidades de la obligación no cumplidas.

En caso de rescisión, la aplicación de la garantía será proporcional al monto de las obligaciones incumplidas.

#### DÉCIMA QUINTA.- TERMINACION ANTICIPADA.

La dependencia o entidad podrá dar por terminados anticipadamente los contratos cuando concurren razones de interés general, o bien, cuando por causas justificadas se extinga la necesidad de requerir los bienes o servicios originalmente contratados, y se demuestre que, de continuar con el cumplimiento de las obligaciones pactadas, se ocasionaría algún daño o perjuicio al Estado, según lo que establece el artículo 54 bis de la Ley de Adquisiciones, Arrendamientos y Servicios del Sector Público.



**SS**

GOBIERNO DE BAJA CALIFORNIA

INSTITUTO DE SERVICIOS DE SALUD PÚBLICA DEL ESTADO DE BAJA CALIFORNIA  
CONTRATO PARA LA ADQUISICIÓN DE EQUIPO RAYOS X MÓVIL  
CONTRATO NO. IBESALUD-ADQ-EQUIPO-RAYOS X- MOVIL-265/2020.

#### **DECIMA SEXTA.- DE LA FIRMA DEL CONTRATO.**

Si "EL PROVEEDOR" no firmare el presente contrato por causas imputables al mismo, dentro del plazo correspondiente, "EL ISESALUD" podrá, sin necesidad de un nuevo procedimiento, adjudicar el contrato al participante que haya presentado la siguiente proposición solvente más baja, y así sucesivamente en caso de que este último no acepte la adjudicación, siempre que la diferencia en precio con respecto a la propuesta que inicialmente hubiere resultado ganadora, no sea superior al diez por ciento.

"EL PROVEEDOR" que no formalice el contrato de conformidad con lo señalado en el punto anterior, será sancionado de acuerdo a lo establecido en el artículo 60 de la Ley de Adquisiciones, Arrendamientos y Servicios del Sector Público.

#### **DÉCIMA SEPTIMA.- INCREMENTO EN LA CANTIDAD SOLICITADA.**

"EL ISESALUD" bajo su responsabilidad y con fundamento en el artículo 52 de la ley de adquisiciones, arrendamientos y servicios del sector público podrá incrementar las cantidades inicialmente contratadas, hasta por un 20% (veinte por ciento), conforme a su disponibilidad presupuestal y a los precios inicialmente pactados.

#### **DÉCIMA OCTAVA.- DE LAS CONTROVERSIAS.**

Las controversias que se susciten de la interpretación de este contrato, así como todo aquello que no esté expresamente estipulado, se resolverá en apego a lo previsto en la Ley de Adquisiciones, Arrendamientos y Servicios del Sector Público reformada y actualizada y a su Reglamento; y por lo que corresponde a la jurisdicción, las partes se someten a la competencia de los tribunales de la ciudad de Mexicali, Baja California, por lo que "EL PROVEEDOR" renuncia al fuero que por razón de su domicilio presente o futuro, o que por cualquier otra causa pudiera corresponderle.

#### **DÉCIMA NOVENA.- DE LA LEGISLACIÓN APLICABLE.**

En todo lo no previsto en el presente contrato las partes están de acuerdo a sujetarse a los procedimientos y requisitos que establece la Ley de Adquisiciones, Arrendamientos y Servicios del Sector Público, Reglamento y demás disposiciones aplicables.

#### **VIGESIMA.- CONSENTIMIENTO.**

Ambas partes convienen en que la celebración del presente contrato no existe dolo, mala fe, error, violencia o lesión que vicie su voluntad para celebrar el presente contrato por lo que están dispuestas en obligarse en los términos precitados.

Leído que fue el presente contrato por sus otorgantes y debidamente enterados de su contenido y alcance se firma en 2 (dos) ejemplares, en la ciudad de Mexicali, Baja California el día 09 de abril de 2020.



**SS**

GOBIERNO DE BAJA CALIFORNIA

INSTITUTO DE SERVICIOS DE SALUD PÚBLICA DEL ESTADO DE BAJA CALIFORNIA  
CONTRATO PARA LA ADQUISICIÓN DE EQUIPO RAYOS X MÓVIL  
CONTRATO NO. ISESALUD-ADQ-EQUIPO-RAYOS X- MOVIL-265/2020.

**POR "EL ISESALUD"**

**POR "EL PROVEEDOR"**

*Carlos g.*

*[Handwritten signature]*

**C.P. CARLOS GÓMEZ VALDÉZ.**  
APODERADO LEGAL DEL  
INSTITUTO DE SERVICIOS DE SALUD  
PÚBLICA DEL ESTADO DE BAJA CALIFORNIA.

**C. LOURDES GUADALUPE AMADO ROMERO**  
REPRESENTANTE LEGAL DE LA SOCIEDAD  
DENOMINADA LABZ DISTRIBUIDORA MEDICA,  
S.A. DE C.V.

**ADMINISTRADOR DEL CONTRATO**

**DIRECTOR DE ADMINISTRACIÓN  
DE ISESALUD**

*[Handwritten signature]*

*[Handwritten signature]*

**LIC. MIGUEL ÁNGEL MARÍN  
CARDONE**  
JEFE DEL DEPTO. DE  
RECURSOS MATERIALES Y  
SERVICIOS GENERALES  
DEL INSTITUTO DE  
SERVICIOS DE SALUD  
PÚBLICA DEL ESTADO DE  
BAJA CALIFORNIA.

**LIC. MIKEL ROBERTO ALCÁNTARA  
HERNÁNDEZ**

*A*

*[Handwritten mark]*



**SS**

GOBIERNO DE BAJA CALIFORNIA

INSTITUTO DE SERVICIOS DE SALUD PÚBLICA DEL ESTADO DE BAJA CALIFORNIA  
CONTRATO PARA LA ADQUISICIÓN DE EQUIPO RAYOS X MÓVIL  
CONTRATO NO. ISESALUD-ADQ-EQUIPO-RAYOS X- MOVIL-265/2020.

**T E S T I G O**  
**SUBDIRECTOR GENERAL DE SALUD**  
**DEL ISESALUD.**

  
\_\_\_\_\_  
**DR. NÉSTOR SAÚL HERNÁNDEZ MILÁN**

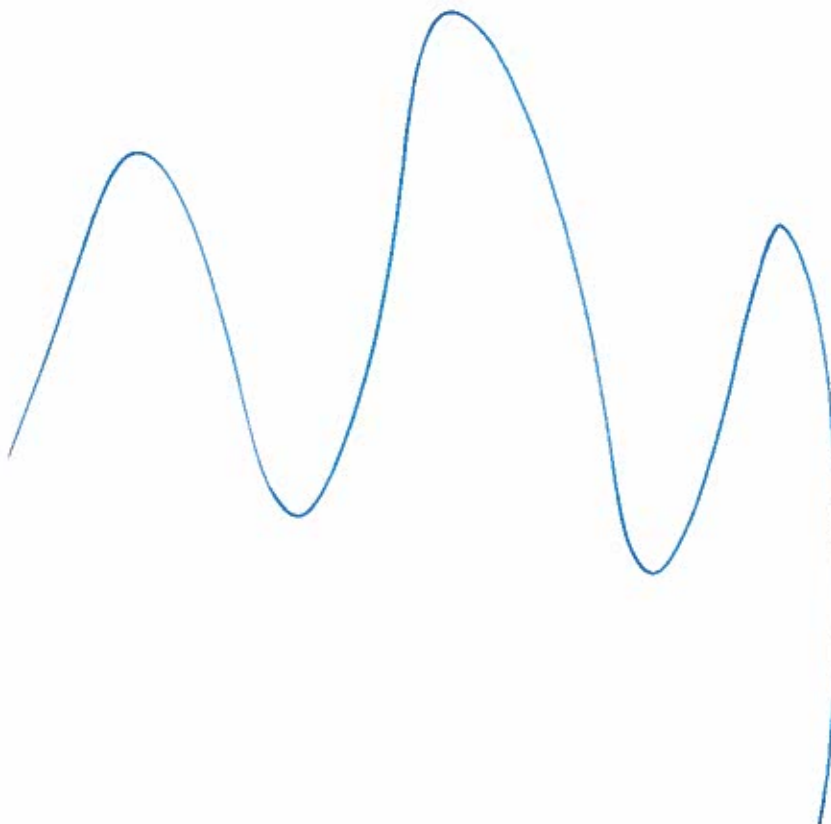



SS

GOBIERNO DE BAJA CALIFORNIA

INSTITUTO DE SERVICIOS DE SALUD PÚBLICA DEL ESTADO DE BAJA CALIFORNIA  
CONTRATO PARA LA ADQUISICIÓN DE EQUIPO RAYOS X MÓVIL  
CONTRATO NO. ISESALUD-ADQ-EQUIPO-RAYOS X- MOVIL-265/2020.

### ANEXO I FDR NANO

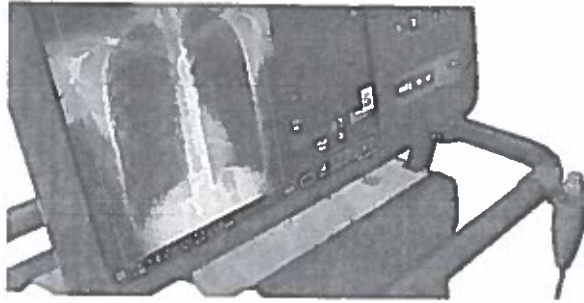

Fujifilm ofrece una nueva solución de radiología digital móvil compacta, la cual está diseñada para solucionar los problemas que se enfrentan los especialistas de la salud en su día a día.

*Handwritten signature*

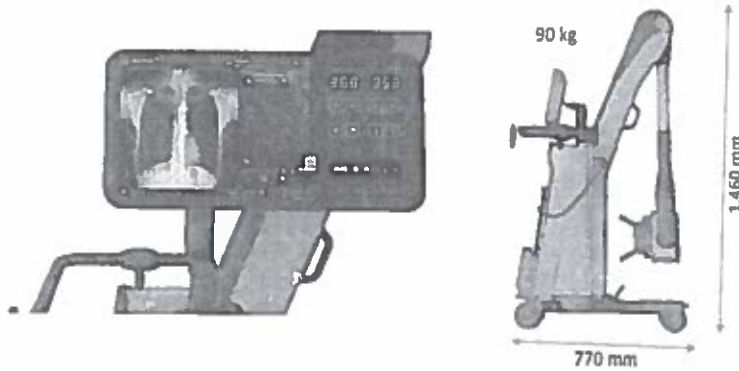

Accesible, rápido y práctico



Reduce el peso en 1/5 en comparación con los equipos móviles de rayos X convencionales, proporcionando facilidad de manejo.

Cuenta con 4 ruedas para su fácil desplazamiento, y el panel de operación puede girar libremente de acuerdo a la posición de visualización y operación que se requiera.



Sistema ultra sensible

#### DR Cometto FDR D-EVO II

- Tecnología de última generación de alta sensibilidad DR II
- Capacidad de resolución de hasta 10L



#### Mejora la calidad de las imágenes con el sistema Virtual Grid (VG)

- Efecto anti-guerrilla de alta precisión
- Mejora la claridad de las imágenes de baja dosis



Esta tecnología ha logrado una reducción significativa de la dosis.

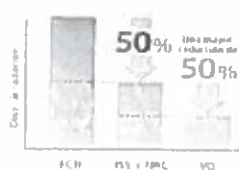

*Handwritten signature*

*Handwritten signature*



SS

GOBIERNO DE BAJA CALIFORNIA

INSTITUTO DE SERVICIOS DE SALUD PÚBLICA DEL ESTADO DE BAJA CALIFORNIA  
CONTRATO PARA LA ADQUISICIÓN DE EQUIPO RAYOS X MÓVIL  
CONTRATO NO. IBESALUD-ADQ-EQUIPO-RAYOS X- MOVIL-265/2020.

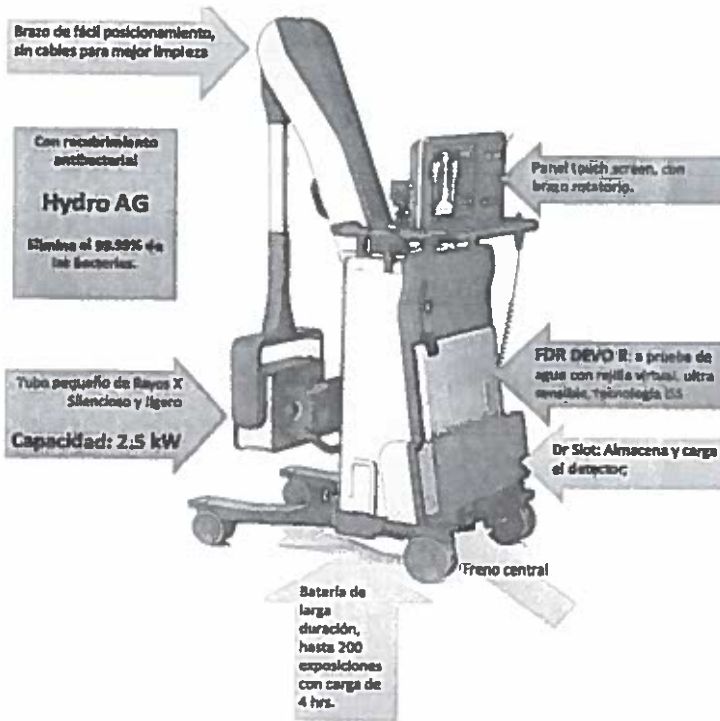

*[Handwritten signature]*

Evidencia clínica

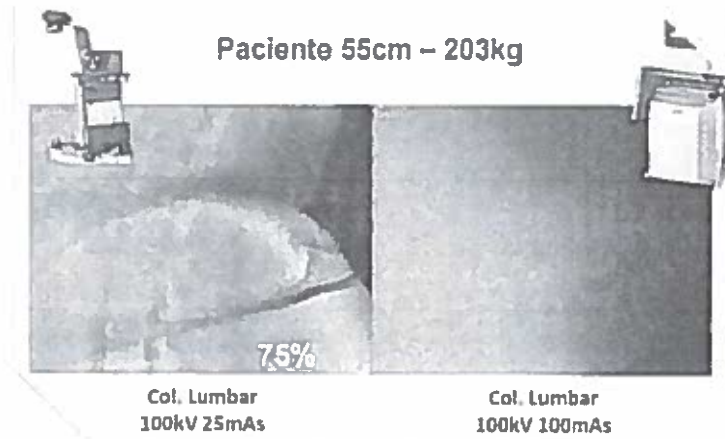
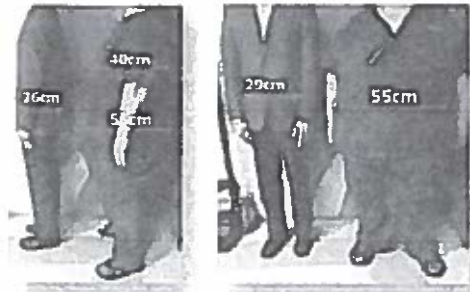

*[Handwritten mark]*

*[Handwritten signature]*



SS

GOBIERNO DE BAJA CALIFORNIA

INSTITUTO DE SERVICIOS DE SALUD PÚBLICA DEL ESTADO DE BAJA CALIFORNIA  
CONTRATO PARA LA ADQUISICIÓN DE EQUIPO RAYOS X MÓVIL  
CONTRATO NO. ISESALUD-ADQ-EQUIPO-RAYOS X- MOVIL-265/2020.

ANEXO II

CONFIGURACIÓN DEL PRODUCTO

**Propuesta Técnica:**

A escoger entre las siguientes configuraciones (DEVO II de Gadolineo )

FDR Nano con FPD 14"x17" (GOS)		
Código:	Descripción SAP:	Cantidad
906900050	DR-XD 1000 MBL E	1
906900051	DR-XD 1000 AP E	1
906900052	DR-XD 1000 BATTERY E	1
906900053	DR-XD 1000 ACCESSORY CASE E	1
906900054	DR-XD 1000 WET TISSUE HOLDER E	1
906900055	DR-XD 1000 APRON HANGER E	1
906900019	DR-ID 1201 SE A E	1
906900414	DR1200 SE-DS ADAPTER E	1
906900413	DR1200 SE BATTERY E	1
903030410	DX CL DYN VISUAL II E	1
903030330	Cable AC 110V	1
903030428	Cable Red 3m Cat 5e	1



SS

Sistema de Salud

GOBIERNO DE BAJA CALIFORNIA

INSTITUTO DE SERVICIOS DE SALUD PÚBLICA DEL ESTADO DE BAJA CALIFORNIA  
CONTRATO PARA LA ADQUISICIÓN DE EQUIPO RAYOS X MÓVIL  
CONTRATO NO. ISESALUD-ADQ-EQUIPO-RAYOS X- MOVIL-265/2020.

ANEXO III

REQUERIMIENTOS DE INSTALACIÓN

Especificaciones técnicas:



*[Handwritten signature]*

Modelo	Ficha técnica
Proveedor Abastecedor:	1002110012003702300100301MAC Mecatronica SA de CV
Capacidad	Consumo de energía 0.8 kVA
Consumo de energía	Máx. clase en rpm 23 kV Voltaje del cable 15-165 kV Cableado del tubo 32x 0.3 mm
Filón de Rayos X	Tamaño (retículo del punto focal) 12 x 13 cm Capacidad máxima de carga del ánodo 15 kJ/Sec. 0.4 Ángulo del cátodo 16 grados
Ancho total	350 mm (la distancia entre la parte de la mano)
Longitud total	770 mm
Altura total	1,400 mm
Peso	80 kg



Unidad: mm (pulg.)



*[Handwritten signature]*

*[Handwritten signature]*

*[Handwritten initials]*



**SS**

GOBIERNO DE BAJA CALIFORNIA

INSTITUTO DE SERVICIOS DE SALUD PÚBLICA DEL ESTADO DE BAJA CALIFORNIA  
CONTRATO PARA LA ADQUISICIÓN DE EQUIPO RAYOS X MÓVIL  
CONTRATO NO. ISESALUD-ADQ-EQUIPO-RAYOS X- MOVIL-265/2020.

**ANEXO IV**

**PROPUESTA ECONÓMICA:**

**Precio de \$2,480,098.50 mas IVA Precio Unitario**

**Precio por 2 Rodables Fdr Nano \$4,960,197.00 mas IVA Precio Unitario**

**Precio en: PESOS + IVA**

- **Tiempo de entrega: Entrega Inmediata**
- **Nota: Estos precios causan el 16% de IVA.**  
Esta cotización esta basada en \$101,250 USD con un tipo de Cambio de \$ 24.4948.00 en el caso de presentar una variación mayor a 24.4948 la presente cotización se modificaría.

**Incluye:**

- **Instalación**
- **Capactación**
- **Garantía de 1 año**